

NOTICE DE LA MOTORISATION E-TOUCH



Moteur Brushless



Carte électronique



Sélecteur tactile



Télécommande

Titre :	Notice motorisation e-Touch
Créé le :	13/04/2021
Modifié le :	13/12/2024 (rajout connectivité)
Indice :	C

SOMMAIRE

1.	GÉNÉRALITÉS	3
2.	AVERTISSEMENTS	3
3.	CONDITIONS D'IMPLANTATION ET D'UTILISATION	4
4.	MAINTENANCE	5
5.	INSTRUCTIONS D'ENTRETIEN	5
6.	MISE EN GARDE : instructions importantes de sécurité	6
7.	CARACTÉRISTIQUES DE LA MOTORISATION	6
8.	NOTICE DE CÂBLAGE	6
8.1	Schéma de câblage	7
8.2	Repérage des connecteurs	8
8.3	Paramétrage de la carte avec les dips switches	9
9.	MISE EN ROUTE :	10
10.	UTILISATION DU SÉLECTEUR ÉLECTRONIQUE TACTILE	10
10.1	Niveau utilisateur	10
10.2	Affichage des fonctions sur le sélecteur	11
10.3	Niveau technicien	11
11.	UTILISATION DE LA TELECOMMANDE	13
11.1	Fonctionnement et appairage	13
11.2	Remplacement pile :	14
12.	MISE A JOUR DE LA PORTE	14
12.1	Préambule	14
12.2	Mise à jour sélecteur et carte électronique - appareil fonctionnant sous iOS	14
12.3	Mise à jour sélecteur et carte électronique - appareil fonctionnant sous Android	16
13.	FONCTIONNEMENT DU MODE BATTERIE	17
14.	FONCTION SAS	17
15.	MISE EN DEFAUT DE LA PORTE	18
15.1	Notifications d'erreurs bloquantes	18
15.2	Notifications d'attention	18
15.3	Notifications d'information	19
16.	E-TOUCH (PORTE CONNECTEE)	20
16.1	Installation du module connecté	20
16.2	Enregistrement des portes connectées	18

1. GÉNÉRALITÉS

Cette notice est destinée :

- aux **installateurs** qui devront réaliser la mise en place de ce mécanisme en respectant les normes et réglementations en vigueur
- aux **utilisateurs** qui devront maintenir le bon état du mécanisme et de ses dispositifs de sécurité.

2. AVERTISSEMENTS

Ce mécanisme a été étudié et construit suivant les règles et réglementations applicables :

- Directive machine 2006/42/CE,
- Directive CEM 2004/108/CE,
- Normes Européennes EN 16005 et Pr EN 16361
- Norme Européenne EN 16005 (chapitre « porte basse énergie »)

Ce mécanisme comporte un dispositif de limitation de force et de vitesse . Son utilisation peut être dangereuse si l'on ne respecte pas les dispositions suivantes:

- Installation et entretien obligatoirement réalisés par du **personnel habilité, et informé sur la réglementation** concernant les portes piétonnes à fonctionnement automatique, et sur les risques liés au travail sur des appareils électriques.
- Il peut exister des **réglementations nationales particulières**, applicables aux portes automatiques piétonnes, suivant le pays dans lequel les mécanismes seront utilisés.
- Utilisation du mécanisme dans des **locaux secs** uniquement, et mécanisme installé **côté intérieur des locaux**.
- L'installation de ces mécanismes dans des lieux où il existe un risque potentiel connu doit comporter un ou des **dispositifs de détection de présence complémentaires EPES**, (équipements de protection électro sensibles) pour éviter les chocs ou coincement dans la zone de fermeture, ou la zone délimitée par la course d'ouverture de la porte. **Les dispositifs de protection complémentaires doivent être définis par l'installateur, en fonction des risques spécifiques signalés par le client.**
- Le mécanisme ne peut pas être utilisé lorsqu'une **exigence de résistance au feu** doit être appliquée à la porte.

Cas spécifique des portes d'intérieur : installation à l'intérieur des bâtiments

Ces portes comportent 2 modes de fonctionnement :

- **Mode normal** : conforme aux exigences de la norme
- **Mode SAFETY PLUS** : ultra sécurisé, après une analyse des risques et de l'environnement, fréquentation majoritaire de personnes âgées ou d'enfants en bas âge.

Le choix de ces 2 modes se définit par la commutation du dips switch n°2.

Réversibilité : Le mécanisme est réversible en mouvement, la porte peut être manœuvrée manuellement sans effort avec ou sans alimentation électrique.

L'utilisateur doit obligatoirement respecter :

- L'entretien régulier du mécanisme.
- Les limites maximum de poids et dimensions de la porte, ainsi que les conditions limites d'environnement pour l'implantation, et l'utilisation.
- Les instructions de service décrites dans cette notice.
- La réglementation concernant l'installation des portes automatiques en vigueur et les normes EN 16005 et projet de norme Pr EN 16361.

Le non respect de ces conditions d'implantation et instructions de sécurité, la modification ou transformation du mécanisme sans l'accord du constructeur dégage sa responsabilité pour les dommages pouvant en résulter.

Instructions de sécurité et de prévoyance contre les accidents :

- Ne pas mettre hors service ou démonter les dispositifs de sécurités
- Mettre à l'arrêt le mécanisme dans le cas de non réparation immédiate
- Ne laisser personne séjourner dans la zone de coulissement des vantaux : en ouverture , risque de coincement et de blessure.
- Sécuriser cette zone de coulissement en ouverture soit par une barrière ou un fixe de protection en interdisant l'accès, soit par un dispositif de sécurisation (rideau infra rouge, dispositif électro sensible) permettant la mise en vitesse de fonctionnement de sécurité de la porte lorsqu'il y a intrusion dans cette zone de refoulement.

3. CONDITIONS D'IMPLANTATION ET D'UTILISATION

Le mécanisme doit être utilisé exclusivement dans des locaux secs et côté intérieur uniquement.

	Conditions d'exploitation normales	Conditions de stockage
Température	+5° à +40°C	-40 à + 85°C
Humidité relative	5 à 85% sans condensation	5 à 90% sans condensation

L'électronique de commande du mécanisme est prévue pour être exploitée sur des sites dont l'altitude par rapport au niveau de la mer n'excède pas 2000m.

L'utilisation dans des conditions venteuses doit être soumise à approbation par Softica, de façon à définir les solutions techniques adaptées aux conditions de pression, et permettant un fonctionnement de la porte automatique en toute sécurité (rail encastré de coulissement, renforcement des montants par raidisseur, vitrages renforcés.....). Les essais de résistances au vent vont être réalisés sur toute notre gamme aluminium conformément à la norme NF EN 12210 (classifications).

4. MAINTENANCE

Débrancher le secteur, avant de démonter le mécanisme ou de changer les fusibles. Cette opération doit impérativement être effectuée par un personnel qualifié. **Le remplacement des fusibles doit être effectué par des fusibles de même type et de même calibre (250V 3.15A T H - fusible céramique haut pouvoir de coupure HPC, l'utilisation de fusible verre est interdite).**

Remarque : Le remplacement du fusible est exceptionnel et ne doit être effectué qu'après un contrôle complet des différents éléments, la casse du fusible indique soit un fusible défectueux, soit un défaut qui nécessite un retour en usine.

En cas de défaut :

- Vérifier que le câblage de la carte est correct, contrôler avec le schéma.
- Vérifier la présence de la tension sur le connecteur d'entrée du convertisseur (230V~).
- Vérifier l'état des LEDS de visualisation de défaut ou de notification (selon version) sur le sélecteur.
- Couper le secteur et relancer un cycle d'apprentissage, vérifier le déplacement.
- Si le défaut persiste, changer le bloc et retourner le produit défectueux à l'adresse suivante :

SOFTICA
SAVOIE HEXAPOLE
55 IMPASSE DES IRIS - 73420 MERY
 Tel : 04.79.63.00.94 SAV : 04.79.34.54.17

RÈGLES DE SÉCURITÉ

Ce produit doit fonctionner selon les indications mentionnées sur l'étiquette produit.

Ne pas obstruer la ventilation naturelle du boîtier de protection de l'alimentation 230v de la platine électronique.

Le boîtier doit être correctement fixé sur le système, et la terre solidement serrée.

Ne jamais insérer d'objets ou renverser de liquides sur les cartes électroniques.

Ne jamais ouvrir le capot sous tension. La mise en service doit être effectuée par un personnel qualifié.

5. INSTRUCTIONS D'ENTRETIEN

VÉRIFICATIONS DEVANT IMPÉRATIVEMENT ÊTRE EFFECTUÉES TOUS LES 6 MOIS MINIMUM

- Contrôle des points de fixation du mécanisme et serrage si nécessaire.
- Contrôle du serrage des fixations des vantaux sur le chariot.
- Contrôle du serrage des galets de roulement, et vérification manuelle du bon coulisement du vantail sur le rail.
- Contrôle du serrage et du positionnement des butées d'extrémité.
- Contrôle de l'état et de la fixation du patin inférieur de guidage du vantail.
- Vérification du bon état du vantail, et du bon maintien de son vitrage.
- Vérification du bon fonctionnement du dispositif de verrouillage par ventouse, si cette option a été installée.
- Vérification du bon fonctionnement des organes de commande, radars, boutons de commandes, faisceaux de sécurisations.

INFORMATIONS SUR LE SECTIONNEMENT ET LE MONTAGE

Un moyen de déconnexion doit être prévu dans les canalisations fixes conformément aux règles d'installation.

Cet appareil n'est pas prévu pour être utilisé par des personnes (y compris les enfants) dont les capacités physiques, sensorielles ou mentales sont réduites, ou des personnes dénuées d'expériences ou de connaissance.

Il convient de surveiller les enfants pour ne pas qu'ils jouent avec l'appareil.

6. MISE EN GARDE : instructions importantes de sécurité

Il est important pour la sécurité des personnes de suivre ces instructions. Merci de les conserver.

- Ne pas laisser les enfants jouer avec les dispositifs de commandes fixes. Mettre les dispositifs de télécommande hors de portée des enfants.
- Déconnecter l'alimentation pendant les opérations de nettoyage ou d'autres opérations de maintenance, si l'appareil peut être commandé automatiquement.
- Suivre les instructions car une installation incorrecte peut entraîner des blessures graves.
- Bien respecter les conditions d'utilisation prévues pour chaque motorisation (poids, dimensions maximales, plages de température...). Pour cela, se référer à la notice de la motorisation, en téléchargement sur ce document via les QR Code.
- Avant d'installer la motorisation, vérifier que la partie entraînée est en bon état mécanique, qu'elle est correctement équilibrée et qu'elle s'ouvre et se ferme correctement.
- S'assurer que l'écrasement dû au mouvement d'ouverture de la partie entraînée est évité (entre la partie entraînée et les parties fixes environnantes).
- Après l'installation, s'assurer que le mécanisme est correctement réglé, que le système de protection fonctionne correctement.

7. CARACTÉRISTIQUES DE LA MOTORISATION

Tension	230V
Fréquence	50/60 Hz
Puissance	300W
Modèle moteur	BG62SX45
Vitesse nominale	3210 tr/min
Couple moteur	400N.cm
Fusible de protection – fusible céramique	5 X 20mm 250v 3.15A TH
Température de fonctionnement	+5°C +40°C
Câble d'alimentation - type H07 RNF	3 X 1.5mm souple
Grand trafic	Oui

8. NOTICE DE CÂBLAGE

8.1 Schéma de câblage

SOFTICA Le 21/06/2023 INDICE C

Platine pour motorisation brushless e-Touch

IMPORTANT : il est impératif de séparer chaque câble provenant du sélecteur et du boîtier vert (un câble par appareil) et de ne pas les attacher avec un câble 230V, pour éviter toute perturbation électromagnétique.

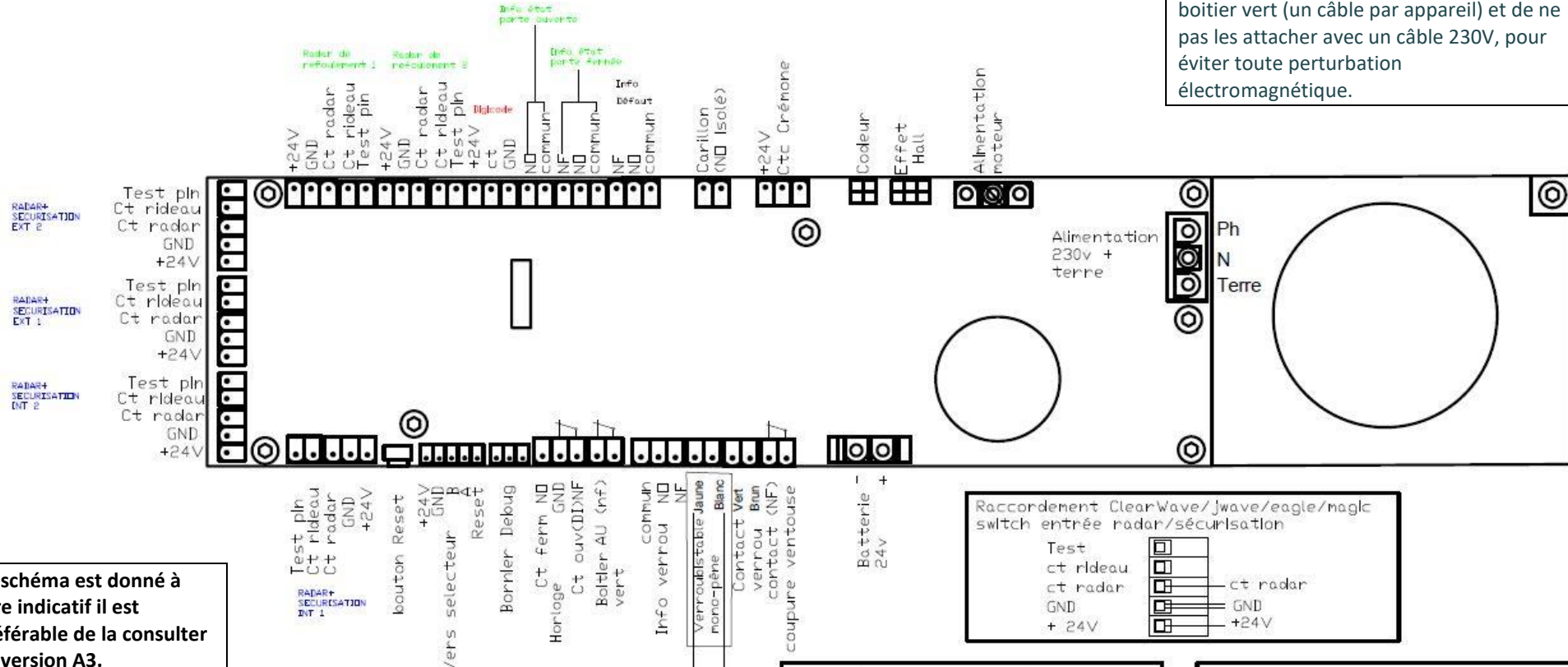

Ce schéma est donné à titre indicatif il est préférable de la consulter en version A3.

Configuration des switches

	off	on	
Ouverture sandow	<input checked="" type="checkbox"/>	<input type="checkbox"/>	Ouverture avec moteur
Ouvert abs. 230v	<input checked="" type="checkbox"/>	<input type="checkbox"/>	Continuité fonction.
Tempo réglable	<input checked="" type="checkbox"/>	<input type="checkbox"/>	Tempo grand trafic
Verrou ventouse	<input type="checkbox"/>	<input checked="" type="checkbox"/>	Verrou bistable monopêne
Sens normal	<input checked="" type="checkbox"/>	<input type="checkbox"/>	Inversion sens
Buzzer OFF	<input checked="" type="checkbox"/>	<input type="checkbox"/>	Buzzer ON
Commande volontaire maintenue OFF	<input checked="" type="checkbox"/>	<input type="checkbox"/>	Commande volontaire maintenue ON
Sens Interdit	<input checked="" type="checkbox"/>	<input type="checkbox"/>	Sens Interdit verrouillé

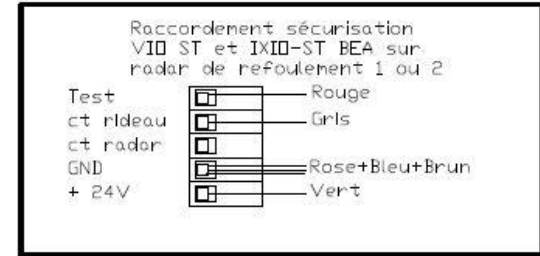
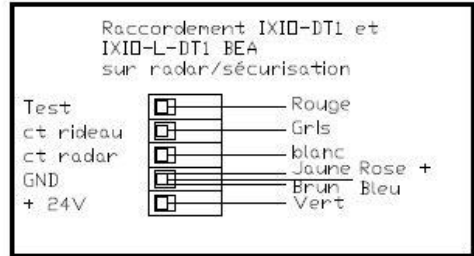
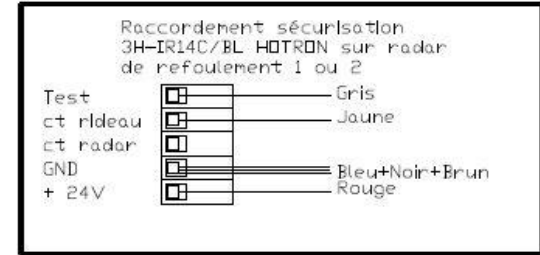
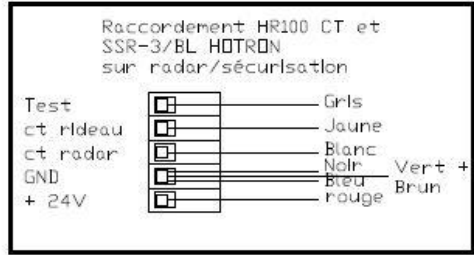
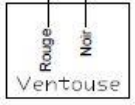

8.2 Repérage des connecteurs

- **Alimentation moteur/Capteur effet Hall/Codeur** : Alimente et contrôle le moteur.
- **Entrée contact crémone** : Contact sec NF, qui permet d'inhiber les fonctions du sélecteur lorsque le contact est actif, et affiche la notification « Attention crémone verrouillée »
- **Sortie carillon** : Contact sec NO, permet de commander tout type de carillon ou sonnette qui se déclenchera lors d'un passage dans le faisceau de sécurité des radars intérieurs, cette sortie supporte une alimentation 230V.
- **Sortie info défaut** : Contact inverseur (COM, NO, NF) qui donne l'information de tout défaut détecté sur la carte ou de ses périphériques.
- **Sortie info état porte fermée** : Contact inverseur (COM, NO, NF) qui donne l'information sur l'état de la porte.
- **Sortie info porte ouverte** : Contact sec NO qui donne l'information sur l'état de la porte.
- **Entrée digicode** : Entrée prioritaire permettant l'ouverture de la porte même si verrouillée (contact sec entre CTC et GND). Une notification apparaît sur le sélecteur pour signaler que l'entrée est utilisée.
- **Entrée de radars de refoulement** : Deux entrées radars qui permettent la protection de la zone de refoulement par le passage des vantaux en vitesse lente de sécurité.
- **Entrée de radars de sécurisation** : Deux entrées radars intérieur et deux entrées radars extérieur conformément à la norme EN16005 permettant de sécuriser 20 cm de chaque côté des vantaux sur toute la largeur de passage. Un système radar infrarouge ou hyperfréquence permet de faire la détection.
- **Bouton reset** : Lance un apprentissage et une initialisation complète des fonctions de la porte.
- **Entrée sélectrice de commande** : Sélecteur tactile filaire (5 fils) qui permet de sélectionner les modes de fonctionnement, de faire les réglages (vitesses, tempo etc.), l'affichage des pannes par notification....
- **Entrée debug** : Cette entrée est réservée au constructeur pour la programmation de la carte et pour l'auto diagnostic en usine. Merci de ne rien connecter sur cette entrée.
- **Entrée fermeture centralisée** : Contact sec NO. Ferme la porte quelle que soit la position du sélecteur, une notification apparaît pour signaler que l'entrée est utilisée. Elle permet le raccordement d'une horloge, par exemple.
- **Entrée ouverture d'urgence** : Contact sec NF qui permet de raccorder une DI (détection incendie), la porte s'ouvre en vitesse de sécurité.
- **Entrée AU** : Contact sec NF qui permet la connexion du boîtier vert conforme à la norme CO48 modifiée (décret de novembre 1994), la porte s'ouvre en vitesse de sécurité.
- **Sortie info verrou** : Contact inverseur (COM, NO, NF) qui donne l'information sur l'état du verrou.
- **Sortie verrouillage** : Cette sortie permet de raccorder et d'utiliser plusieurs types de verrous :
 - Verrou bistable monopène (DIP n°4 sur ON)
 - Verrou monostable (DIP n°4 sur OFF), connexion de l'électro aimant
 - Pas de verrou connecté (DIP n° 4 sur OFF).
 NB : Pour le bon fonctionnement de la sortie verrouillage, mettre un contact NF sur l'entrée contact coupure ventouse
- **Entrée contact verrou** : Contact sec NF qui permet de vérifier le bon fonctionnement du verrou bistable.
- **Entrée contact coupure ventouse** : Contact qui permet de connecter le deuxième contact sec NF du boîtier vert, lors de l'utilisation d'un verrou de type monostable (conforme à la norme NFS61937). **Cette entrée doit être toujours NF, soit par un shunt, soit par le deuxième contact du boîtier vert.**
- **Batterie** : La batterie permet l'ouverture et la fermeture de sécurité ou la continuité de fonctionnement (lieu de travail uniquement) de la carte électronique lors de la perte de secteur (en fonction de l'état des switchs 1 et 2).

8.3 Paramétrage de la carte avec les dips switches

		OFF	ON
SW1	Ouverture de sécurité en cas de perte secteur	Ouverture de la porte sur sandows (CO48)	Ouverture de la porte sur batterie (la batterie doit préalablement être activée par le sélecteur, dans l'« écran maintenance »)
SW2	Continuité de fonctionnement batterie / 230V	Lors de la perte du secteur, la porte s'ouvre en vitesse de sécurité soit avec les sandows, soit avec la batterie suivant l'état du SW1	Lors de la perte du secteur, la porte continue à fonctionner sur la batterie jusqu'à la tension critique de batterie. Uniquement autorisé sur un lieu de travail
SW3	Calcul de la temporisation «Grand Trafic»	Temporisation de maintien ouvert fixe réglée avec le sélecteur tactile	Suite à 2 réouvertures consécutives on incrémente le temps de maintien ouvert de la porte de 1s (limité à un temps de maintien de 10s). Suite à 2 fermetures complètes, on décrémente le temps de maintien de 1s (limité à un temps de maintien de 1s)
SW4	Choix du type de verrou*	Verrou monostable, ou porte sans verrou	Verrou bistable **
SW5	Inversion du sens de rotation du moteur	Sens de rotation normal du moteur (cas le plus courant)	Inversion du sens de rotation du moteur
SW6	Utilisation du buzzer	Le buzzer n'est pas utilisé sur déverrouillage et mouvement de la porte	Le buzzer émet un signal sonore, lors du déverrouillage de la porte et avant chaque ouverture
SW7	Commande volontaire maintenue	La porte fonctionne normalement.	La porte répond à des ordres maintenus sur ces entrées radars par bouton poussoir ou inter impulsional.
SW8	Utilisation du Sens interdit	La fonction « Sens interdit » fonctionne sans verrouillage	La fonction « Sens interdit » fonctionne avec verrouillage à chaque fermeture

* **IMPORTANT** : Si aucun verrou n'est câblé, il faut shunter les 2 broches « contact verrou ».

** le microcontact du verrou doit être NC sur les verrous bistables.

9. MISE EN ROUTE :

A la mise sous tension de la platine, la porte doit procéder à son initialisation. L'auto-apprentissage, est lancé 8 secondes après la mise sous tension du produit. Les 5 premières secondes sont réservées aux éventuelles mises à jour. Les 3 secondes suivantes sont réservées à l'initialisation de la carte électronique (détection et initialisation des organes de la porte).

L'apprentissage des butées de la porte peut s'effectuer à chaque mise sous tension, sur demande de l'utilisateur via le bouton sur la carte électronique ou via le bouton apprentissage ou de reset présent dans le menu utilisateur du sélecteur.

Durant la phase d'apprentissage, la platine mesure la tension du sandow afin d'adapter le courant de maintien au plus juste. La porte estime également le poids de l'installation afin de brider ses paramètres de vitesse et de protéger l'utilisateur et la mécanique d'une usure prématurée.

10. UTILISATION DU SÉLECTEUR ÉLECTRONIQUE TACTILE

10.1 Niveau utilisateur

(DÉ)VERROUILLAGE DE L'ÉCRAN TACTILE



Dessin d'un L pour verrouiller et déverrouiller l'écran.

MODE AUTOMATIQUE



Fonctionnement normal avec tous les accessoires raccordés.

MODE NETTOYAGE



Porte ouverte et libérée pour le nettoyage des vitres.

Nettoyage sélecteur : dalle tactile désactivée pendant 5 secondes pour faciliter son nettoyage. Compteur maintenu à 5 secondes, tant que l'utilisateur touche la dalle.

MODE MAINTIEN OUVERT



Maintien en ouverture totale. Seule la commande de fermeture centralisée peut refermer la porte.

MODE SENS INTERDIT



Sens unique de circulation.

RÉGLAGE DES PARAMÈTRES

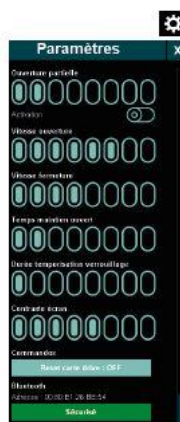

Menu Paramètres

- **Ouverture partielle** : de 55% à 90%. Pas = 5%.
Bouton d'activation sous la plage de réglage.
- **Vitesse d'ouverture** : de 1600 à 2300 tr/min. Pas = 100 tr/min.
- **Vitesse de fermeture** : de 1300 à 2100 tr/min. Pas = 100 tr/min.
- **Temps de maintien ouvert** : de 1 s. à 22 s. Pas = 3 s.
- **Temporisation de verrouillage** : de 4 s à 25 s. Pas = 3 s.
- **Contraste écran** : de 30% à 100%. Pas = 10%.
- **Reset carte** : initialisation complète des fonctions de la porte
- **Bluetooth** : voir télécommande (option)

MODE VERROUILLÉ



Fermeture et verrouillage. Ouverture seulement par les entrées prioritaires : digicode, DI, boîtier vert.





Choix mode verrouillage : Après appui sur le bouton verrouillage :

- Slide gauche = verrouillage instantané
- Slide droit = verrouillage différé

Bien maintenir l'appui 2 secondes pour valider votre choix.

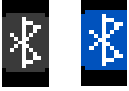
10.2 Affichage des fonctions sur le sélecteur

	BLE (Bluetooth Low Energy) : <ul style="list-style-type: none"> • Icône grise si le sélecteur n'est pas connecté à un dispositif Bluetooth, • Icône bleue s'il est appairé à un Smartphone ou une télécommande.
	Mode Ouverture partielle : Le logo apparait dès lors que le mode d'ouverture partielle est actif.
	Verrouillage écran : Cet icône indique que la dalle tactile est désactivée.

10.3 Niveau technicien



Pour accéder au menu technicien :

- Rester appuyer sur le logo SOFTICA affiché au centre de l'écran
- Saisir le code d'accès demandé. Celui-ci correspond au 5 derniers chiffres du numéro série du sélecteur affiché en haut à gauche de l'écran, ici : 00001

MENU MAINTENANCE

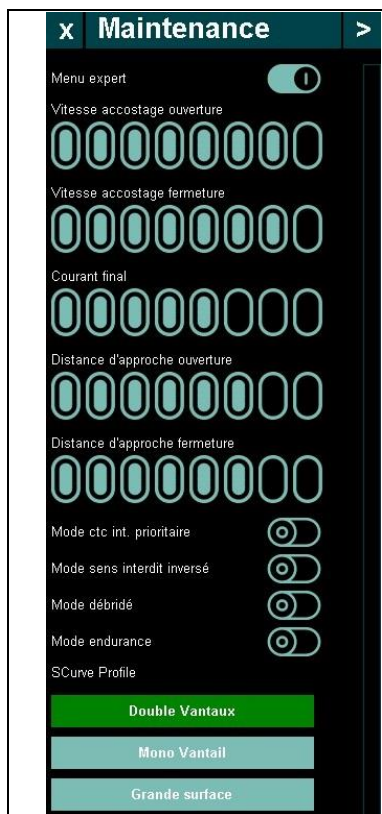
	Vitesse accostage ouverture : accélération à l'ouverture <i>Plage de réglage : 50 -> 120 tr/mn - Pas= 10tr/mn</i>
	Vitesse accostage fermeture : accélération à la fermeture <i>Plage de réglage : 50 -> 120tr/mn - Pas = 10tr/mn</i>
	Courant final : courant de maintien, injecté dans le moteur pour maintenir la porte fermée (<i>plage de réglage : 0,5A -> 1,9A - Pas= 0,2A</i>) Le courant final s'ajoute au courant nécessaire pour contre balancer l'effort du sandow mesuré lors de la phase d'apprentissage.
	Distance d'approche ouverture/fermeture : distance durant laquelle la porte applique ces vitesses d'accostage d'ouverture/fermeture <i>(plage de réglage : 10, 25, 40, 60, 80, 100, 120, 140 pts codeur)</i>
	Mode ctc int. Prioritaire : lorsqu'il est activé les radars intérieurs fonctionnent en ouverture prioritaire
	Mode sens interdit inversé : inverse le sens de circulation
	Mode débridé : permet de supprimer la bride vitesse appliquée à certaines portes (très légères, lourdes...). A utiliser avec modération !
	Mode endurance : permet de tester le fonctionnement mécanique
	SCurve Profile : profil de vitesse utilisé par la porte - double vantaux : 2 vantaux ou 4 vantaux télescopiques - mono vantail : 1 vantail ou télescopique - grande surface : à réserver aux portes de supermarchés (130kg max)

	<p>Type de porte :</p> <ul style="list-style-type: none"> - standard : porte automatique coulissante - sécurisée : porte automatique équipée d'une serrure à crochets électriques - étanche : porte automatique étanche <p>Sauvegarde Flash : état de la sauvegarde des paramètres en Flash. 3 états possible : Corrompue, Modifiée ou Validée La sauvegarde se fait de façon automatique lorsque la platine détecte une perte de tension secteur. Elle peut être faite de façon manuelle par le technicien via les 2 boutons prévus à cet effet.</p> <ul style="list-style-type: none"> - « Effacer » : efface la sauvegarde. - « Ecraser » : écrase la dernière sauvegarde et la remplace par une nouvelle. L'état de sauvegarde affiche alors « validée » <p>NB : Il est conseillé de réaliser une sauvegarde à chaque modification</p> <p>Système :</p> <ul style="list-style-type: none"> - Forcer le mode MAJ : rester appuyer 3s pour mise à jour - Retour paramètre usine : retour paramètres par défaut <p>Modem 4G : état du modem 4G (portes connectées)</p> <p>Inversion de l'écran : permet d'inverser l'orientation de l'écran.</p> <p>Platine équipée d'une batterie : pour indiquer à la carte électronique la présence d'une batterie</p> <p>Bluetooth : indique l'adresse MAC du sélecteur. Permet au technicien de le retrouver sur son application smartphone et de s'y connecter. L'appui sur « Sécurisé » permet de lancer l'appairage entre le sélecteur et le smartphone ou la télécommande. Les adresses Mac en dessous correspondent aux adresses des smartphones et/ou télécommandes Bluetooth déjà appairés à ce sélecteur. Un appui long sur l'adresse Mac la supprime.</p>
--	--



MENU ETATS

	<p>Carte sélecteur :</p> <ul style="list-style-type: none"> • Application : version soft du sélecteur • SN : numéro de série <p>Carte électronique moteur :</p> <ul style="list-style-type: none"> • Modbus (communication entre le sélecteur et la carte) : n° version • Bootloader (lancement carte lors de sa mise sous tension) : n° version • Application : n° version soft de la carte • SN : n° de série unique de la platine • Record Address : adresse mémoire • Cycle : Nbre de cycle depuis la mise en service • Obstacle ouverture/fermeture : nbre d'ouverture/fermeture avec obstacle • Obstacle refoulement : nbre d'obstacles détectés par le contact radar de refoulement • Last open et close Length : durée totale de la dernière ouverture en ms (tout confondus, détection, mouvement, compression des joints, dépression pour maintien ouverture) • Clearance : temps nécessaire pour dégager 600mm de passage en ms • Absolute timer : durée totale depuis mise en service • Uptime : durée totale depuis dernière mise sous tension • Vbus : tension de la carte électronique • Vbat : tension de batterie • Niveau Batterie : niveau de charge de 0 à 100%. • Température : de la carte électronique • Switch : valeur des switches de la platine (lecture de droite à gauche)
---	---

Radars Passage ext.1 : Alim : 1 Radar : 0 Rideau : 1 Etat : NA Passage ext.2 : Alim : 1 Radar : 0 Rideau : 1 Etat : NA Passage int.1 : Alim : 1 Radar : 0 Rideau : 1 Etat : NA Passage int.2 : Alim : 1 Radar : 0 Rideau : 0 Etat : OK Refoulement droit : Alim : 1 Radar : 0 Rideau : 1 Etat : NA Refoulement gauche : Alim : 1 Radar : 0 Rideau : 1 Etat : NA Verrou Commande : Déverrouillé Retour : Verrouillé Contact sec Di : Ouvert Horloge : Ouvert Digicode : Fermé AUR : Fermé Relais Carillon : Ouvert Defaut : Ouvert Porte ouverte : Ouvert Porte Fermée : Fermé Moteurs Position actuelle : 4 Position butée : 3823 Energie cinétique : 315759 Bride : 100000 Force sandow : 1270 Vitesse : 0 Effet hall : 110 Courant : -3.333A / 0.133A / 3.177A Courant eff : 3.226A RMS ITrip/FF : Normal / Normal / Normal Modem Imei : Etat actuel : OFF Etat recherché : OFF SIM : Inconnu Enregistrement : Non Iccid : Opérateur : Rssi : 00 IP : Time : Dernière transmission : Data : 0 Ko Bluetooth MAC : 80.E1.26.0D.58.B5 Etat : En attente Télécommande Version : V000 Pile : inconnue	Radars : valeur de chacune des entrées <ul style="list-style-type: none"> • Alim. : contrôle de l'alimentation • Radar et rideau : état des contacts • État général : <ul style="list-style-type: none"> - NA : entrée non utilisée, - OK : dispositif en état de fonctionner, - NOK : dispositif présentant une défaillance Verrou : état de la commande et du retour verrou Contact Sec : état des entrées de la carte électronique Relais : état des relais de la carte électronique Moteurs : <ul style="list-style-type: none"> • Position actuelle : position instantanée (lue par le codeur) • Position butée : butée de la porte • Energie cinétique : valeur utilisée pour le calcul de la bride vitesse de la porte. Cette valeur dépend du poids de celle-ci • Bride : bride de la vitesse de la porte (multiple de 100000). On multiplie le temps d'ouverture de la porte par cette bride afin de réduire la vitesse en fonction du poids • Force sandow : courant nécessaire pour contrer l'effort du sandow (en mA) • Vitesse : vitesse instantanée de la porte • Effet hall : valeur instantanée lue sur les effets hall • Calibration Courant : tension dans les 3 phases moteur • Courant : courant instantané dans les 3 phases moteur • Courant eff : courant efficace du moteur efficace • ITrip/FF : état des capteurs de courant Modem : Voir portes connectées Bluetooth : <ul style="list-style-type: none"> • Mac : adresse MAC du sélecteur • Etat : de la connexion (En attente, connecté) Télécommande : <ul style="list-style-type: none"> • Version : version soft de la télécommande • Pile : tension de la pile
---	--

11. UTILISATION DE LA TELECOMMANDE

11.1 Fonctionnement et appairage

FONCTIONNEMENT	APPAIRAGE
<p>Voyant vert = Ordre reçu et pris en compte (changement de mode)</p> <p>Maintien en ouverture totale</p> <p>Sens interdit : sens de circulation unique</p> <p>Voyant rouge = Appui d'une touche (signal en cours)</p> <p>Verrouillage porte : appui simultané sur les 2 touches supérieures (verrouillage instantané)</p> <p>Ouverture partielle de la porte : mode hiver</p> <p>Automatique : fonctionnement normal</p> <p style="text-align: center;">Le mode sélectionné par la télécommande apparaît également sur le sélecteur électronique tactile.</p>	<p> Menu Paramètres</p> <p> Bluetooth : 80.E1.26.0D.58.B5 Association...</p> <p>Passer le Bluetooth en mode « association »</p> <p> FC94.35.1E.44.7F 80.E1.26.24.29.1F Appareils déjà connectés</p> <p>Lorsqu'un de ces appareils émet des trames reçues par le sélecteur, l'adresse MAC clignote en bleu.</p> <p>Associer une nouvelle télécommande : Appui simultané sur les boutons Verrouillage (gauche) et Automatique pendant 5 secondes.</p> <p>Adresse MAC affichée = télécommande appairée</p>

Combinaison bouton Ouvert + Verrouillage = reset de la platine

11.2 Remplacement pile :



Notification pile télécommande faible

Le remplacement de la pile s'effectue en ouvrant le boîtier en retirant les 4 vis à l'arrière de celui-ci. La référence de la pile est CR2032.

12. MISE A JOUR DE LA PORTE

12.1 Préambule

La mise à jour s'effectue en deux étapes :

- Mise à jour du sélecteur, avec un appareil fonctionnant sous Android ou iOS
- Mise à jour de la carte électronique, à partir du sélecteur

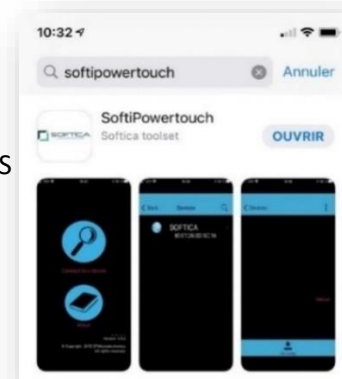

Pour mettre à jour la carte électronique vous aurez besoin :

- De télécharger l'**application « SoftiPower Touch »** sur smartphone ou tablette, sous Android (Play Store), iOS 11 ou ultérieur (App Store)
- Du **fichier de mise à jour** de la porte



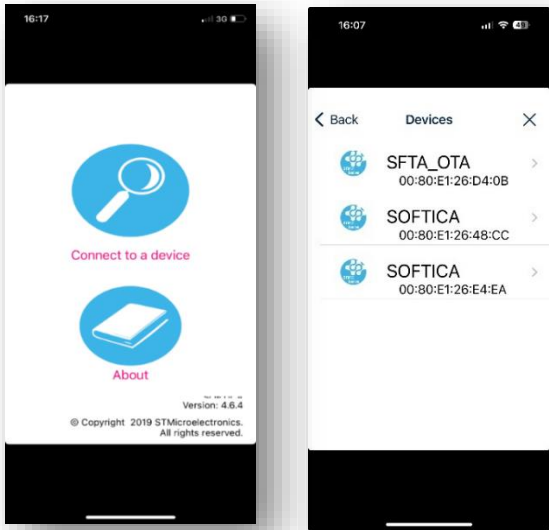

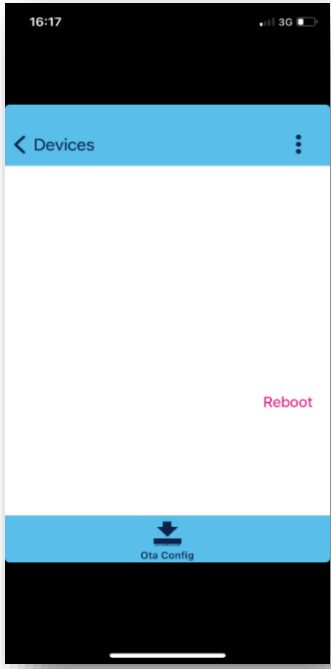
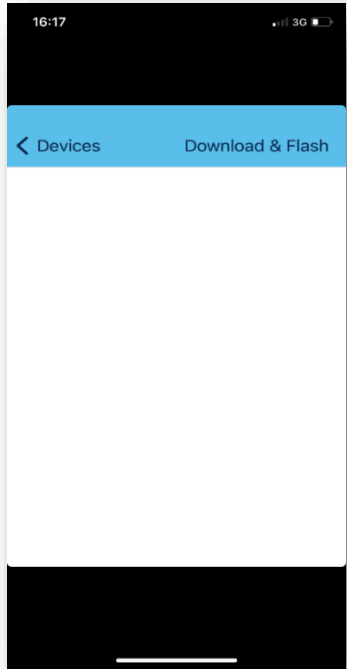

12.2 Mise à jour sélecteur et carte électronique - appareil fonctionnant sous iOS

Étape 1 : Lancement	Étape 2 : Niveau application
<p>Pour réaliser la mise à jour de votre sélecteur, aller dans le menu Maintenance (niveau Technicien), puis cliquer sur « Forcer le mode MAJ » :</p>  <p>Puis maintenir appuyé jusqu'à ce que le sélecteur s'éteigne pour que le sélecteur passe en mode mise à jour (SFTA_OTA).</p>	<p>Lancer l'application, cliquer sur « Connect to a device », puis sélectionner « SFTA_OTA ».</p> 

Étape 3 : Cliquer sur « Reboot »	Étape 4 : Cliquer sur « Download & Flash »	Étape 5 : Sélectionner le fichier de mise à jour
		 <p>Fichier commençant par « Softica » et se terminant par « .bin »</p>

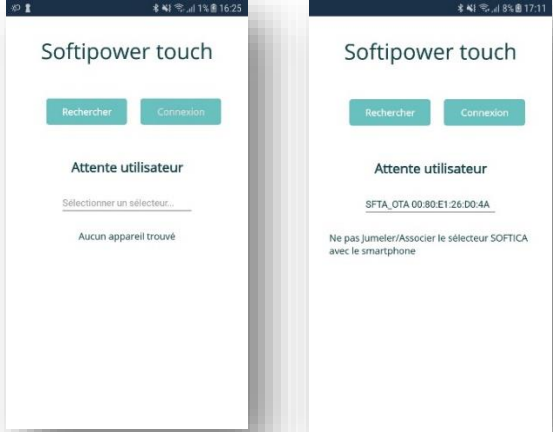
Étape 6 : Lancer la mise à jour, puis cliquer sur « OK » à la fin de celle-ci	Étape 7 : Mettre à jour la carte électronique en cliquant sur « MAJ »
	 <p>NB : durant toute la mise à jour du sélecteur, la porte automatique peut continuer son fonctionnement normal.</p> <div data-bbox="943 1384 1422 1731" style="border: 1px solid gray; padding: 10px;"> <p>Une mise à jour est présente dans le sélecteur pour la carte moteur.</p> <p>Version actuelle : S0169V01.001DNK Version disponible : S0169V01.002DNK</p> <p>Que voulez-vous faire ?</p> <p>MAJ Ignorer</p> </div>

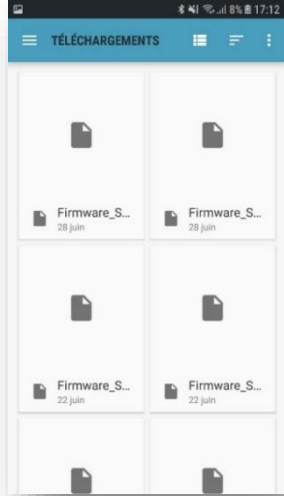
12.3 Mise à jour sélecteur et carte électronique - appareil fonctionnant sous Android

Étape 1 : Lancement	Étape 2 : Niveau application
<p>Pour réaliser la mise à jour de votre sélecteur, aller dans le menu Maintenance (niveau Technicien), puis cliquer sur « Forcer le mode MAJ » :</p>  <p>Puis maintenir appuyé jusqu'à ce que le sélecteur s'éteigne pour que le sélecteur passe en mode mise à jour (SFTA_OTA).</p>	<p>Lancer l'application, cliquer sur « Rechercher », sélectionner « SFTA_OTA » puis cliquer sur « Connexion ».</p> 
Étape 3 : « Sélectionner un fichier »	Étape 4 : Sélectionner le fichier de MAJ
	 <p>commençant par « Softica » et se terminant par « .bin »</p>
Étape 5 : Attendre que la mise à jour se termine et que le sélecteur redémarre	Étape 6 : Mettre à jour la carte électronique en cliquant sur mettre à jour
	<p>NB : durant toute la mise à jour du sélecteur, la porte peut continuer son fonctionnement normal.</p> <div data-bbox="900 1711 1382 2007" style="border: 1px solid gray; padding: 10px;"> <p>Une mise à jour est présente dans le sélecteur pour la carte moteur.</p> <p>Version actuelle : S0169V01.001DNK Version disponible : S0169V01.002DNK</p> <p>Que voulez-vous faire ?</p> <p>MAJ Ignorer</p> </div>

13. FONCTIONNEMENT DU MODE BATTERIE

	Niveau de Batterie qui décroît en fonction du pourcentage restant (rouge < 10, orange < 20, jaune < 40, vert pour le reste).
	Batterie en charge
	Batterie en charge forcée, le niveau de celle-ci n'est pas indiqué, car la batterie n'est pas reconnue à la mise sous tension de la platine
	Batterie déclarée mais non reconnue par la platine (Not Available)
	Batterie hors service. La porte est déclarée comme équipée d'une batterie par l'utilisateur en revanche celle-ci n'est pas reconnue par le système.

Lorsqu'il y a une coupure secteur et que la carte électronique fonctionne sur batterie, le message « Perte alimentation secteur » s'affiche sur le sélecteur.

En mode « continuité de fonctionnement sur batterie », la carte électronique continue de fonctionner à vitesse réduite. Ce fonctionnement permet d'effectuer une cinquantaine d'ouvertures et de fermetures avant épuisement de la batterie. Lorsque la tension de batterie n'est plus suffisante pour assurer le bon fonctionnement du système, la porte se place en position de sécurité ouverte jusqu'au retour du secteur.

Attention : ce mode de fonctionnement peut être soumis à des réglementations différentes selon le pays d'installation ou le lieu, il est important d'en tenir compte (ERP ou lieu de travail par exemple). La batterie permet de déverrouiller et refermer la porte lors d'une longue coupure secteur (la nuit ou le week-end par exemple.)

Charges forcées : ce mode permet de charger des batteries complètement « vides » suite à une coupure de courant prolongée. Celui-ci s'active automatiquement. Une charge de 2 heures est activée, à la fin de celle-ci, un test de batterie est effectué par la carte électronique.

Si ce test est positif, la commande électronique continue la charge automatiquement.

Si ce test est négatif, le Message batterie hors service apparaît ainsi que le logo , il faut alors remplacer la batterie par une neuve.

14. FONCTION SAS

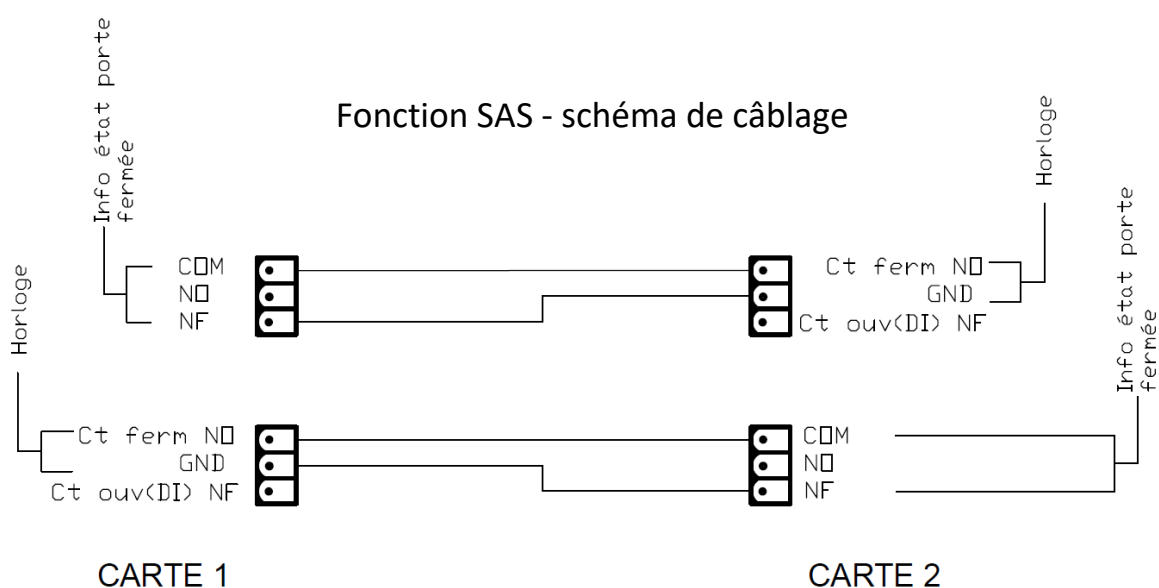

15. MISE EN DEFAUT DE LA PORTE

La porte propose 3 types de notifications :

- Erreur bloquante : elles permettent d'identifier le défaut (porte bloquée ouverte)
- Attention : ces notifications indiquent un défaut non bloquant.
- Information : ces notifications indiquent un état et non un défaut.

15.1 Notifications d'erreurs bloquantes

COMMUNICATION	
Communication Sélecteur -> Carte en erreur	Erreur de communication entre carte électronique et sélecteur. Vérifiez le câblage entre les deux appareils.
ALIMENTATION DES ACCESSOIRES	
Erreur alimentation passage int 1 Erreur alimentation passage int 2 Erreur alimentation refoulement droit Erreur alimentation refoulement gauche Erreur alimentation crémaillère Erreur alimentation diacode Erreur alimentation passage ext 1 Erreur alimentation passage ext 2	Court-circuit sur la sortie alimentation 24Vdc d'un accessoire. Supprimer le court-circuit pour que la carte électronique fonctionne de nouveau.
SÉCURITÉS	
Détection incendie déclenché Boîtier vert CO48 déclenché	L'entrée boîtier vert est active. La porte s'ouvre pleinement et reste ouverte jusqu'à ce que le boîtier vert soit réarmé. Idem pour la détection incendie
APPRENTISSAGE	
Porte bloquée à l'apprentissage	Porte bloquée mécaniquement dès le début de la phase d'apprentissage. Veillez à libérer la porte et relancer un apprentissage ou un reset.
Verrou non détecté - Position Déverrouillée Verrou non détecté - Position Verrouillée	Verrou non détecté lors de la phase d'apprentissage. Le verrou est bloqué dans une position particulière. Veillez à débloquer mécaniquement le verrou et relancer un apprentissage.
MOTORISATION	
Erreur FF1 courant Erreur FF2 courant	Erreur du moteur. Ces erreurs peuvent apparaître suite à de fort sur-courant sur le moteur, à une sur-température ou une sous-tension. Dans le pire cas, cela peut être dû à une casse du composant. Essayez de faire un reset de la carte électronique. Si le problème persiste, essayez de remplacer le moteur puis la carte électronique.
Moteur libéré électriquement	Le moteur est libéré électriquement. La porte est en mode manuel. Ce mode protège l'utilisateur en cas de défaut majeur sur la porte. Ce message est souvent lié à un autre défaut (erreur codeur, erreur hall, etc.).
Erreur lecture codeur Erreur lecture sonde Effet Hall	Erreur sonde à effet hall ou codeur. Remplacer le moteur et relancer un reset de la carte électronique.

15.2 Notifications d'attention

AUTOTEST DES ACCESSOIRES IR	
Détection continue pass. int1 ou err autotest Détection continue pass. int2 ou err autotest Défect. continue refoul. droit ou err autotest Défect. continue refoul. gauche ou err autotest Détection continue pass. ext1 ou err autotest Détection continue pass. ext2 ou err autotest	Echec de l'autotest de la barrière IR du radar. Dégager le passage du vantail et attendre 1 minute le temps que la carte électronique relance un test forcé. Si le problème persiste remplacer l'accessoire par un appareil neuf.

HORLOGE	
Contact horloge déclenché	L'entrée horloge de la carte est active. La porte reste fermée tant que l'entrée est active. Elle ne prend plus les ordres en provenance des entrées radars standard. Seules les entrées prioritaires 'boitier vert', 'digicode' et 'contact DI' restent actives.
DIGICODE	
Contact digicode déclenché	Entrée digicode active. Cette entrée prioritaire déclenche une ouverture de porte même si celle-ci est sur un mode verrouillé.
LAVEUR VITRE	
Mode laveur de vitre actif	Mode laveur de vitre actif.

15.3 Notifications d'information

VERROU	
Erreur verrou config SW4 ou ctc défaillant	Erreur de configuration du verrou. Lors de la phase d'apprentissage, la carte électronique a détecté une erreur de configuration du SW4 ou un défaut de câblage du contact Verrou.
Verrou Hors Service - Position Déverrouillée Verrou Hors Service - Position Verrouillée	Verrou hors service. La carte électronique a détecté lors de son dernier apprentissage un verrou fonctionnel qui est désormais hors service. Vérifiez le bon fonctionnement mécanique et le câblage de celui-ci. Puis relancez un apprentissage ou un reset de la carte.
VERROUILLAGE SÉLECTEUR	
Sélecteur verrouillé	Le sélecteur est verrouillé. La dalle tactile est désactivée.
ÉTAT DU BLE	
BLE en mode association BLE connecté	BLE en mode association Smartphone ou tablette BLE connecté au sélecteur.

16. E-TOUCH (PORTE CONNECTEE)

16.1 Installation du module connecté

Étape 1 : Insérer la carte SIM



Étape 2 : Installer le module GSM

Partie inférieure à insérer dans le connecteur, puis clipper la partie supérieure.



Étape 3 : Mise en place de l'antenne

Retirer l'adhésif, puis coller l'antenne sur le côté droit du sélecteur



Étape 4 : Module connecté installé !

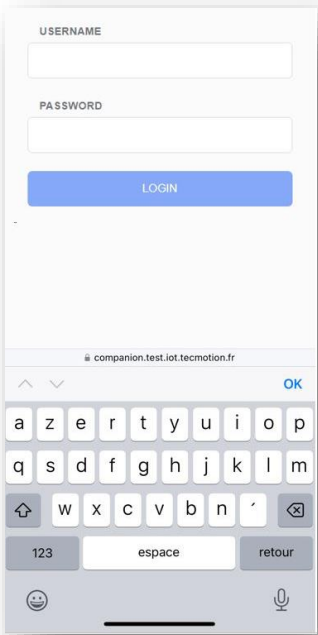
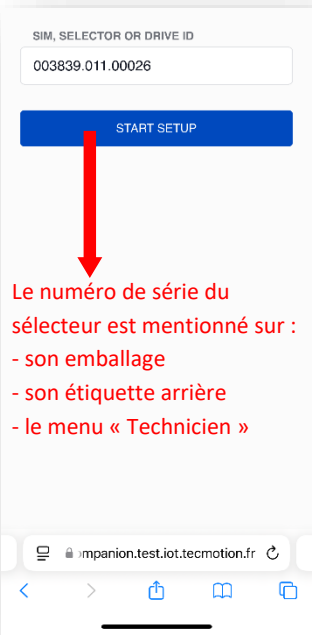
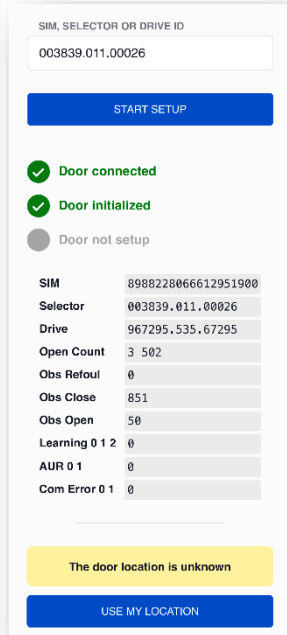

16.2 Enregistrement des portes connectées

Étape 1 : Connexion sur https://companion.test.iot.tecmotion.fr	Étape 2 : Entrer le n° de série, puis cliquer sur « START SETUP »	Étape 3 : Cliquer sur « USE MY LOCATION »
	 <p>Le numéro de série du sélecteur est mentionné sur :</p> <ul style="list-style-type: none"> - son emballage - son étiquette arrière - le menu « Technicien » 	

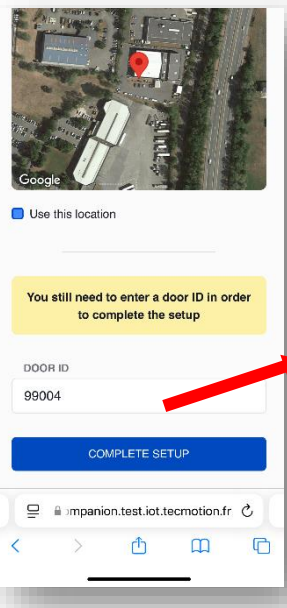
Étape 4 : Cliquer sur « Autoriser »	Étape 5 : Cocher « Use this location », remplir « DOOR ID » et cliquer sur « COMPLETE SETUP »	Étape 6 : Cliquer sur « CLOSE »
	 <p>Le numéro de la porte (« DOOR ID ») est indiqué sur l'étiquette située à l'intérieur du mécanisme et sur le capot ou embout de caisson.</p>	